

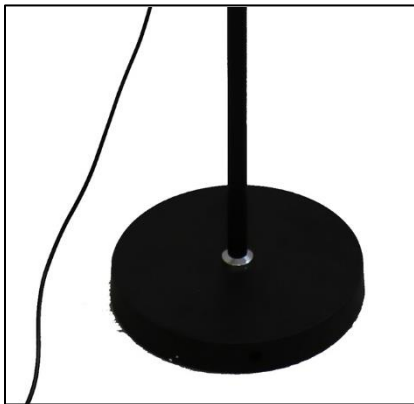

UNILUX

FLEXLED

FLEXLED



FLEXLED est un lampadaire élégant grâce à son design élancé et à sa tête fine et arrondie. Peu onéreux et peu énergivore, il dispose d'un haut de mât flexible ainsi que d'un variateur d'intensité et de température de couleur pour un confort visuel optimal. Son originalité se trouve également dans la possibilité de le transformer en lampe en un tour de main, en dévissant les deux tubes de métal du mât.

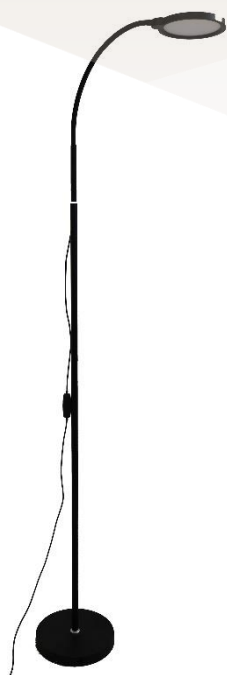

- **3 couleurs et 3 modes de luminosité:** Le lampadaire est équipé d'un boîtier de contrôle situé sur le câble et propose 3 couleurs de lumière chaude/lumière neutre/ lumière blanche, température de 3000K à 6000K, qui répondront respectivement à vos différents besoins.
- **Astucieux:** ce lampadaire se transforme en lampe de bureau en quelques secondes en dévissant les 2 tubes métal.
- **360° flexible:** Ce lampadaire sur pied à des LEDS à économie d'énergie de 10W. Vous pouvez ajuster l'angle d'éclairage librement grâce à la conception flexible en col de cygne rotatif
- **Facile à installer:** Notre lampadaire s'installe facilement et fonctionne parfaitement dans votre bureau, salle à manger, chambre à coucher ou partout où vous pouvez avoir besoin d'éclairage

Garantie: 2 ans

Hauteur: 150 cm

Diamètre base : 20 cm

Matériaux: base et mât entièrement en acier de qualité avec finition peinture Epoxy et flexible recouvert de silicone



Source lumineuse remplaçable (LED uniquement) par un professionnel

Caractéristiques

Mesure en Lux vers le haut à 35 cm de la source lumineuse:

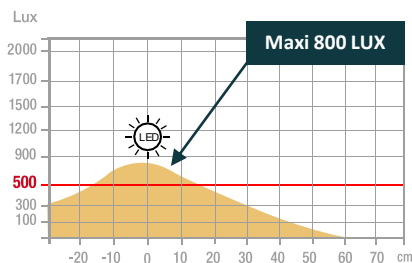

Mesure en nanomètre du spectre lumineux

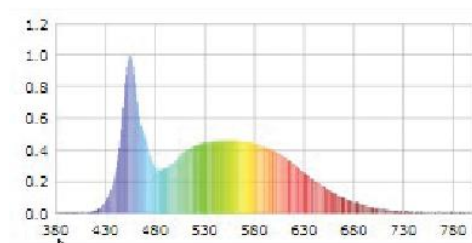

SAP. code	400153722
EAN code	3595560031856
Coloris	Noir
Flux lumineux (Lm)	
Lux à 35 cm (indirect)	800
Efficacité énergétique (Lm/W)	100
T° de couleur (K)	3000 K à 6000K
IRC	80
Durée de vie source (h)	40 000
Energie consommée (kWh/1000 h)	7
Poids net (kg)	2

NOS ENGAGEMENTS RSE

1. Tous nos luminaires sont **100% réparables** limitant ainsi l'obsolescence programmée.
2. Réduire notre empreinte carbone grâce à notre démarche **d'ECO-DESIGN THINKING**.
3. Contribuer à la préservation des ressources naturelles de la planète en favorisant l'utilisation de **matériaux recyclés**.
4. Optimiser nos emballages pour maîtriser nos **coûts de transports**.
5. Mettre en avant le **talent de nos collaborateurs** en assurant une égalité sociale.

Classe énergétique

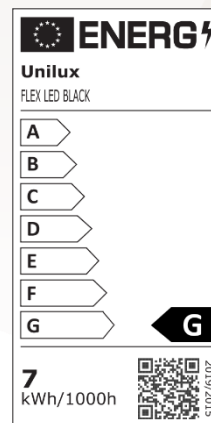

NOTRE EXPERTISE

1- Lampadaire à éclairage direct et indirect : l'éclairage idéal et optimal pour votre bureau

De par leur facilité d'installation et leur aspect décoratif, les lampadaires à éclairage indirect sont les luminaires préférés des français ! Ce lampadaire est idéal pour éclairer un endroit précis dans une pièce ou encore apporter la petite touche déco et originale qui changera tout à l'ambiance de la pièce.

Grâce à son éclairage dirigé vers le haut qui va se réverbérer sur le plafond, ce lampadaire assure en général la fonction d'éclairage secondaire, ou d'ambiance et vous fournira un éclairage performant et de qualité. Il s'intègre parfaitement à toutes les pièces de votre entreprise:

- bureau individuel
- open space
- salle de réunion
- Lieux de passage comme les halls d'accueil

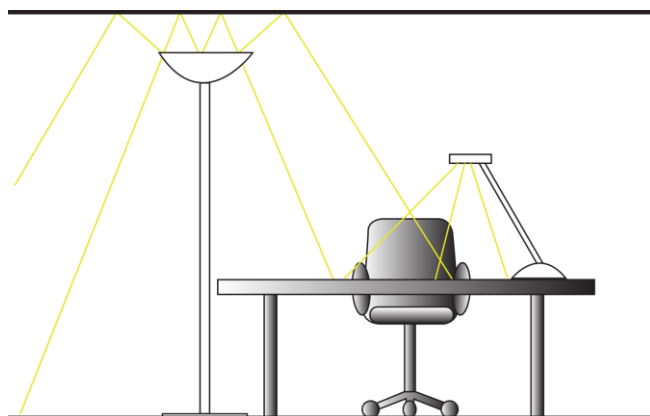

Eclairages recommandés selon la norme DIN EN 12464-1* pour le bureau

- 300 Lux: déposer, copier, zones de circulation
- 500 Lux: écriture, lecture, traitement de données
- 500 Lux: à la réception et au guichet
- 750 Lux: dessin technique

NOS CERTIFICATIONS

Unilux s'est engagé dans une démarche d'éco-responsabilité et veille à ce que ses produits respectent cet engagement. En effet, nous sommes très préoccupés par les questions environnementales actuelles et nous aspirons à répondre au mieux aux préoccupations de nos consommateurs à ce sujet. Le développement durable est au cœur de notre stratégie et nous agissons pour l'environnement. Vous trouverez ci-dessous les différentes certifications dont dispose Unilux et qui prouvent son engagement environnemental.



Le marque de la gestion forestière responsable

UNILUX

GUIDE D'UTILISATION

i









  5 min  x1

 www.my-unilux.com

+



 x3  x1  x1  x1  x1  x1

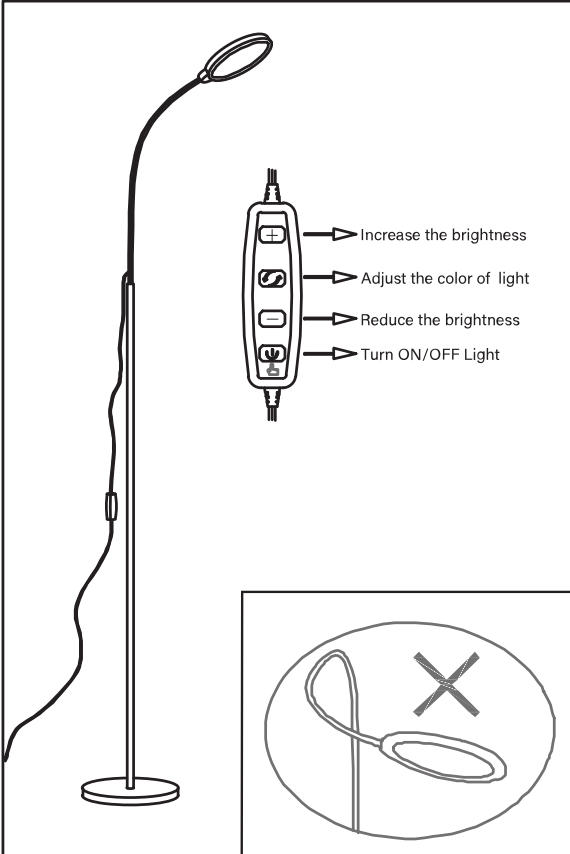



- Increase the brightness
- Adjust the color of light
- Reduce the brightness
- Turn ON/OFF Light

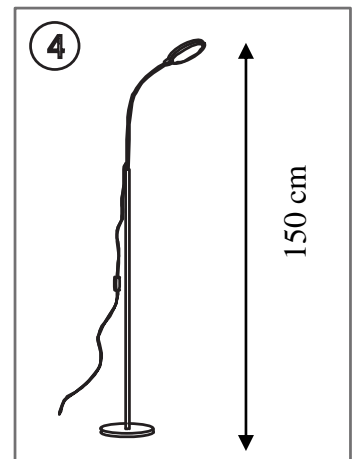
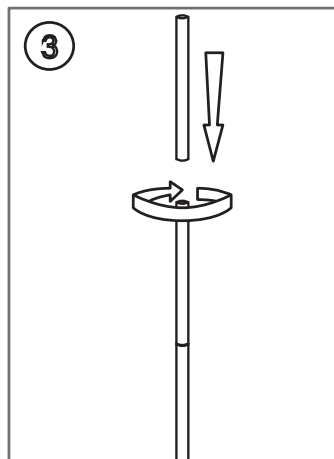
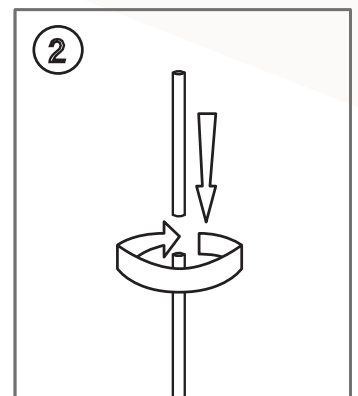
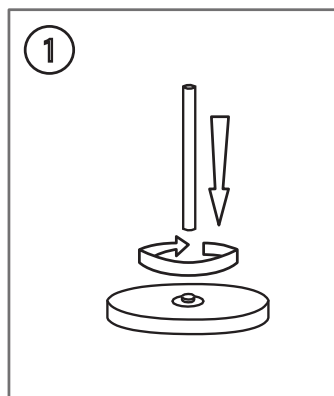
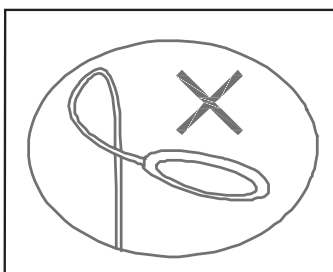

Differents positions

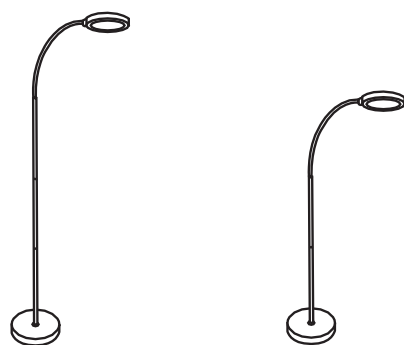

Uplighter positions

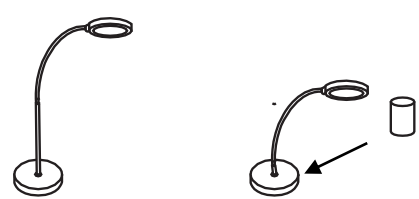

Desk lamp positions

30 produits disponible sur pCon Planner

Vous pourrez obtenir les données concernant de nombreux produits UNILUX ou standard OFML et les intégrer rapidement et en toute simplicité dans les aménagements d'espaces 3D via pCon.



Téléchargez sur notre E-shop

Toujours disponible: photos en HD, fiches techniques, manuel d'instruction, notice de réparabilité de tous nos produits.



Vous avez des questions?

Notre service SAV est toujours à votre disposition

Tèl: +33 1 81 86 06 03

E-mail: contact.unilux@hamelinbrands.com

17 avenue du Parc TECHNOPOLES

91380 Chilly Mazarin – France

Tèl: +33 1 81 86 06 00

www.my-unilyx.com

E-mail: contact.unilux@hamelinbrands.com

UNILUX