



UNILUX

TOOKA



Style naturel : La base de TOOKA est en bois avec une couleur et un grain originaux, elle est charmante avec son abat-jour en tissu doux. Un design classique et simple qui s'adapte parfaitement à une décoration moderne, de style européen.



- **Style scandinave:** Son design scandinave et épuré s'intégrera aussi bien au bureau qu'à la maison.
- **Lumière douce :** L'abat-jour filtre la lumière, la rendant légère et douce, créant ainsi un environnement confortable.
- **La structure en bambou :** Chacun des 3 pieds est composé de deux morceaux qui se vissent entre eux facilement.
- **Facile d'accès:** le lampadaire dispose d'un interrupteur on/off facile d'accès.
- **Matériau de qualité supérieure :** Fabriqués en bambou, les montants du lampadaire ne se déforment pas et ne se cassent pas. L'abat-jour en tissu blanc est simple mais élégant. La conception du trépied assure la stabilité, empêchant le lampadaire de basculer.
- **Ampoule Fournie :** ampoule LED E27 fournie avec la lampe. Ampoule max 20W
- **Installation et Emballage :** Installation rapide avec quelques étapes très simples. Vous pouvez finir l'installation très rapidement en suivant LE manuel d'installation.

Garantie: 2 ans
Hauteur 150 cm
Matériaux: pied en bambou/ abat -jour en tissus et PVC



Source lumineuse remplaçable (LED uniquement) par l'utilisateur final

Caractéristiques

Mesure en Lux vers le haut à 35 cm de la source lumineuse:

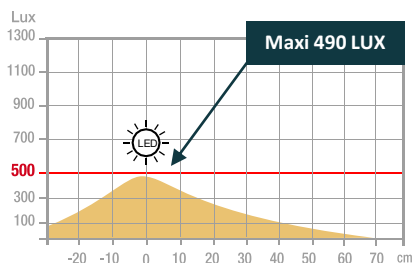

Mesure en nanomètre du spectre lumineux

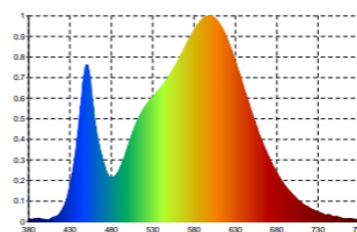

- 0 No-risk
- 1 Low-risk
- 2 Moderate-risk
- 3 High-risk

SAP. code	400165040
EAN code	3595560034505
Coloris	Blanc/bambou
Flux lumineux (Lm)	915
Lux à 35 cm (indirect)	490
Efficacité énergétique (Lm/W)	83
T° de couleur (K)	3000 K
IRC	84
Durée de vie source (h)	30 000
Energie consommée (kWh/1000 h)	11
Poids net (kg)	2

NOS ENGAGEMENTS RSE

1. Tous nos luminaires sont **100% réparables** limitant ainsi l'obsolescence programmée.
2. Réduire notre empreinte carbone grâce à notre démarche **d'ECO-DESIGN THINKING**.
3. Contribuer à la préservation des ressources naturelles de la planète en favorisant l'utilisation de **matériaux recyclés**.
4. Optimiser nos emballages pour maîtriser nos **coûts de transports**.
5. Mettre en avant le **talent de nos collaborateurs** en assurant une égalité sociale.

Classe énergétique

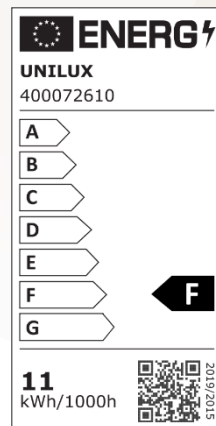

NOTRE EXPERTISE

1- Lampadaire à abat jour: Un éclairage d'appoint décoratif complémentaire

De par leur facilité d'installation et leur aspect décoratif, les lampadaires à éclairage indirect sont les luminaires préférés des français ! Ce lampadaire est idéal pour éclairer un endroit précis dans une pièce ou encore apporter la petite touche déco et originale qui changera tout à l'ambiance de la pièce.

Grâce à son éclairage dirigé vers le haut qui va se réverbérer sur le plafond, ce lampadaire assure en général la fonction d'éclairage secondaire, ou d'ambiance et vous fournira un éclairage performant et de qualité. Il s'intègre parfaitement à toutes les pièces de votre entreprise:

- bureau individuel
- open space
- salle de réunion
- Lieux de passage comme les halls d'accueil

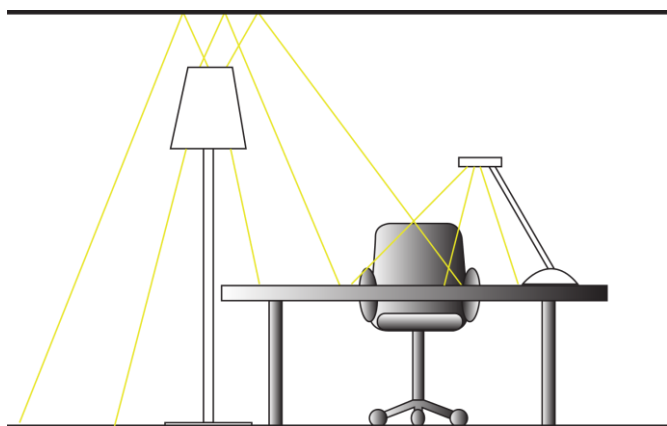

Eclairages recommandés selon la norme DIN EN 12464-1* pour le bureau

- 300 Lux: déposer, copier, zones de circulation
- 500 Lux: écriture, lecture, traitement de données
- 500 Lux: à la réception et au guichet
- 750 Lux: dessin technique

NOS CERTIFICATIONS

Unilux s'est engagé dans une démarche d'éco-responsabilité et veille à ce que ses produits respectent cet engagement. En effet, nous sommes très préoccupés par les questions environnementales actuelles et nous aspirons à répondre au mieux aux préoccupations de nos consommateurs à ce sujet. Le développement durable est au cœur de notre stratégie et nous agissons pour l'environnement. Vous trouverez ci-dessous les différentes certifications dont dispose Unilux et qui prouvent son engagement environnemental.





UNILUX

GUIDE D'UTILISATION

i

 x1

 3 min

 www.my-unilux.com

+

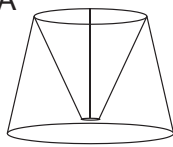
A 

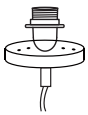
B 

H  E27

C  x3

D  x3

E  x6

F  x6

G 

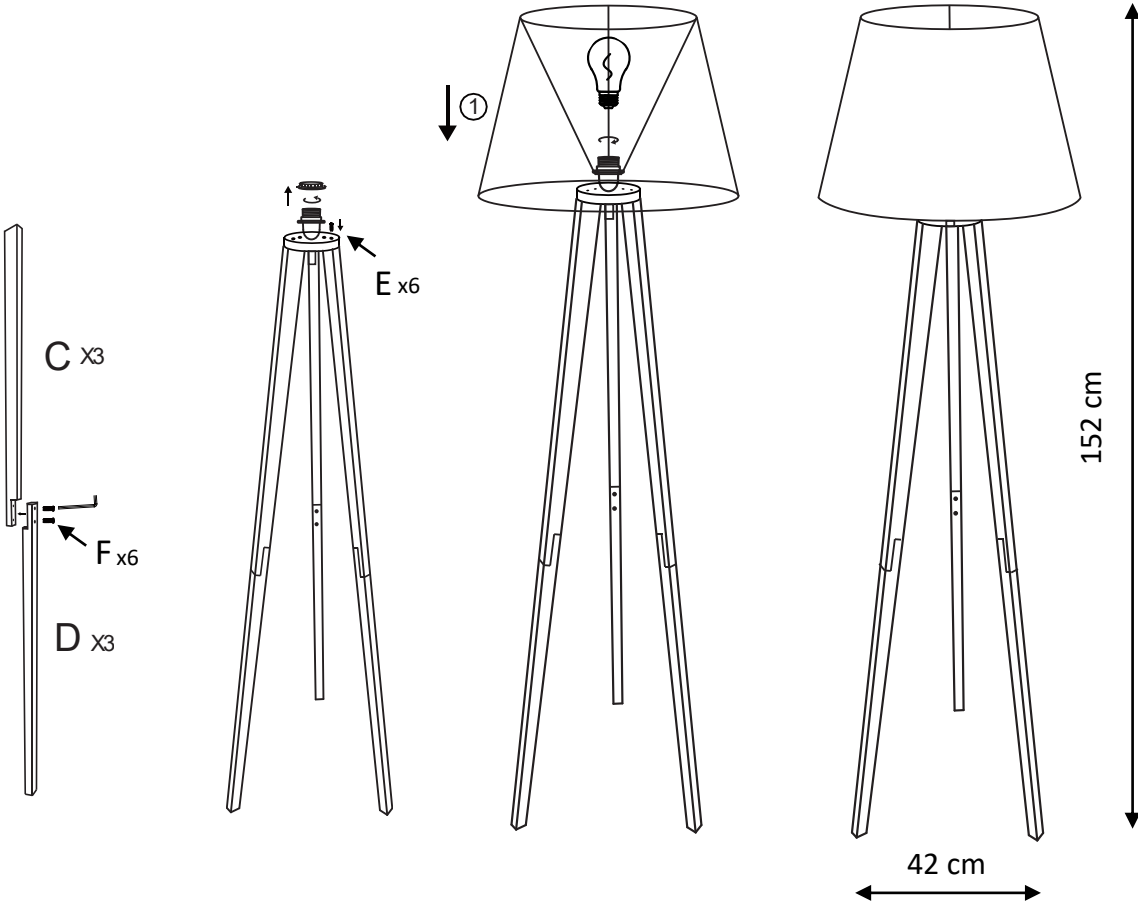

C x3

D x3

F x6

E x6

152 cm

42 cm

30 produits disponible sur pCon Planner

Vous pourrez obtenir les données concernant de nombreux produits UNILUX ou standard OFML et les intégrer rapidement et en toute simplicité dans les aménagements d'espaces 3D via pCon.



Téléchargez sur notre E-shop

Toujours disponible: photos en HD, fiches techniques, manuel d'instruction, notice de réparabilité de tous nos produits.



Vous avez des questions?

Notre service SAV est toujours à votre disposition

Tèl: +33 1 81 86 06 03

E-mail: contact.unilux@hamelinbrands.com

17 avenue du Parc TECHNOPOLES

91380 Chilly Mazarin – France

Tèl: +33 1 81 86 06 00

www.my-unilyx.com

E-mail: contact.unilux@hamelinbrands.com

UNILUX