



UNILUX

LEDDY

LEDDY noir



LEDDY blanc



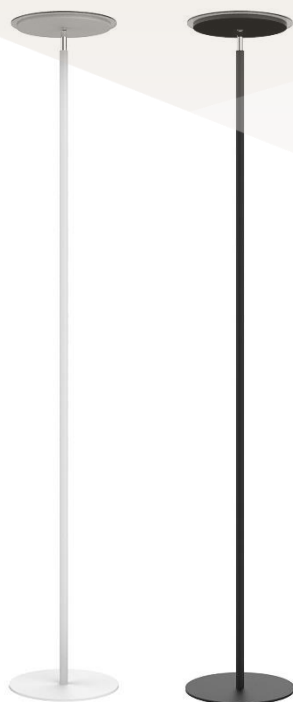

- **Facile d'utilisation** : son variateur tactile 3 intensités situé sur le mât vous permet de trouver l'éclairage le plus confortable pour lire, écrire et travailler.
- **Design épuré et moderne**: la finesse de son fût, ses lignes sobres et son diffuseur en verre dépoli apporteront une allure légère et moderne à votre bureau.
- **Hygiène**: Equipé d'un verre, la vasque est protégée des insectes et est facile à nettoyer.
- **Longévité**: la durée de vie de ses LED est évaluée à plus de 40 000 heures.
- **Diffusion uniforme de la lumière**: éclairage indirect sans éblouissement, vous bénéficierez d'un éclairage d'appoint de qualité.

Garantie: 2 ans
 Hauteur: 180 cm
 Tête: Ø 25 cm
 Socle du lampadaire en métal stable: 2,5 kg
 Matériaux: entièrement en acier de qualité supérieure avec finition peinture Epoxy avec verre dépoli



Source lumineuse remplaçable (LED uniquement) par un professionnel

Caractéristiques

Mesure en Lux vers le haut à 55 cm de la source lumineuse:

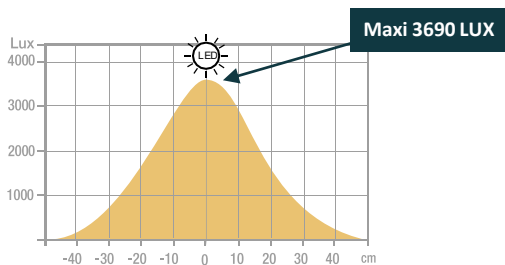

Mesure en nanomètre du spectre lumineux

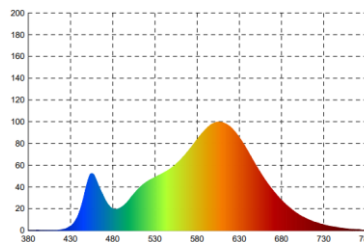

SAP. code	400165031	400124563
EAN code	3595560034406	3595560029556
Coloris	Blanc	Noir
Flux lumineux (Lm)	4764	4764
Lux à 55 cm (indirect)	3690	3690
Efficacité énergétique (Lm/W)	149	149
T° de couleur (K)	3000	3000
IRC	84	84
Durée de vie source (h)	40 000	40 000
Energie consommée (kWh/1000 h)	32	32
Poids net (kg)	4,33	4,33

NOS ENGAGEMENTS RSE

1. Tous nos luminaires sont **100% réparables** limitant ainsi l'obsolescence programmée.
2. Réduire notre empreinte carbone grâce à notre démarche **d'ECO-DESIGN THINKING**.
3. Contribuer à la préservation des ressources naturelles de la planète en favorisant l'utilisation de **matériaux recyclés**.
4. Optimiser nos emballages pour maîtriser nos **coûts de transports**.
5. Mettre en avant le **talent de nos collaborateurs** en assurant une égalité sociale.

Classe énergétique

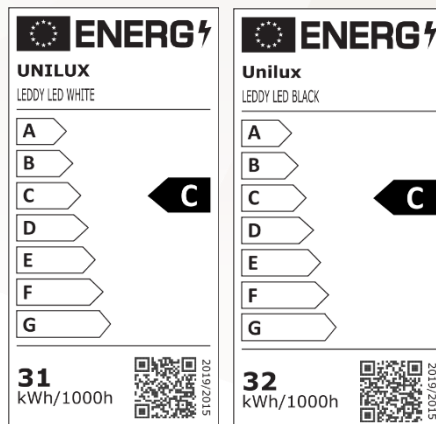

NOTRE EXPERTISE

1- Lampadaire à éclairage indirect : Un éclairage complémentaire indispensable!

De par leur facilité d'installation et leur aspect décoratif, les lampadaires à éclairage indirect sont les luminaires préférés des français ! Ce lampadaire est idéal pour éclairer un endroit précis dans une pièce ou encore apporter la petite touche déco et originale qui changera tout à l'ambiance de la pièce.

Grâce à son éclairage dirigé vers le haut qui va se réverbérer sur le plafond, ce lampadaire assure en général la fonction d'éclairage secondaire, ou d'ambiance et vous fournira un éclairage performant et de qualité. Il s'intègre parfaitement à toutes les pièces de votre entreprise:

- bureau individuel
- open space
- salle de réunion
- Lieux de passage comme les halls d'accueil

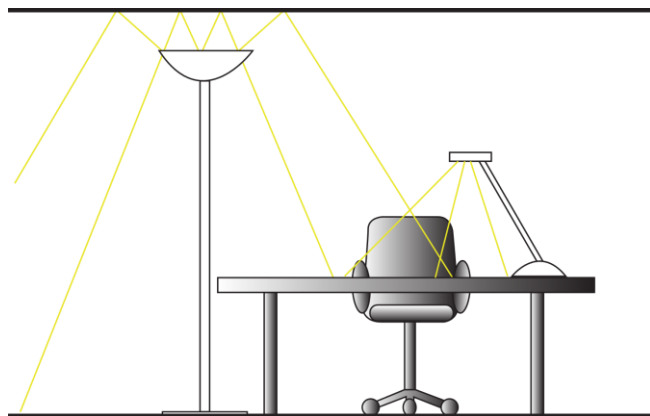

Eclairages recommandés selon la norme DIN EN 12464-1* pour le bureau

- 300 Lux: déposer, copier, zones de circulation
- 500 Lux: écriture, lecture, traitement de données
- 500 Lux: à la réception et au guichet
- 750 Lux: dessin technique



NOS CERTIFICATIONS

Unilux s'est engagé dans une démarche d'éco-responsabilité et veille à ce que ses produits respectent cet engagement. En effet, nous sommes très préoccupés par les questions environnementales actuelles et nous aspirons à répondre au mieux aux préoccupations de nos consommateurs à ce sujet. Le développement durable est au cœur de notre stratégie et nous agissons pour l'environnement. Vous trouverez ci-dessous les différentes certifications dont dispose Unilux et qui prouvent son engagement environnemental.

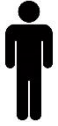

GUIDE D'UTILISATION

i

x1  x1  4 mins  x1

 www.my-unilux.com



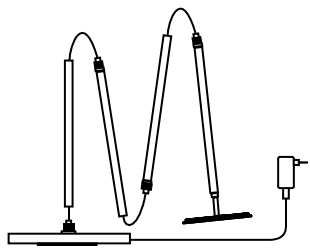

Ⓐ x1

1

Fixer le bras à la base en le vissant

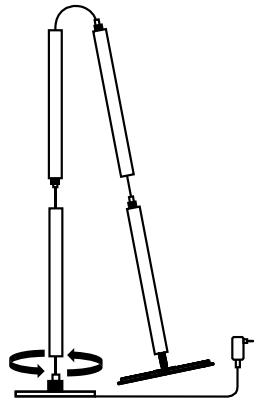

2

Fixer les différentes parties du bras en les vissant ensemble

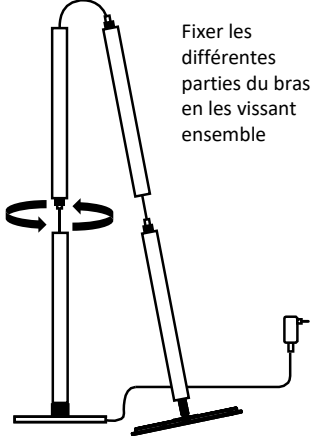

3

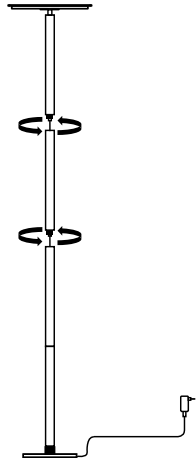



4

✓

⚠

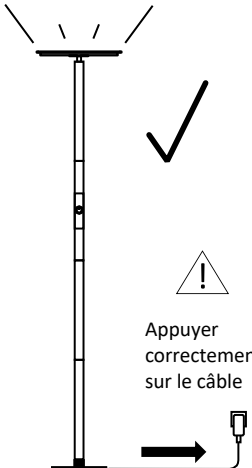
Appuyer correctement sur le câble



 Le variateur de lumière augmente la luminosité par un seul clic.

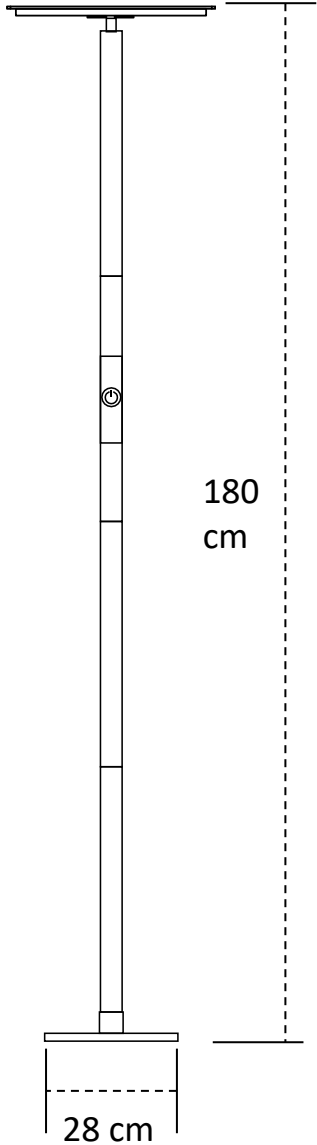
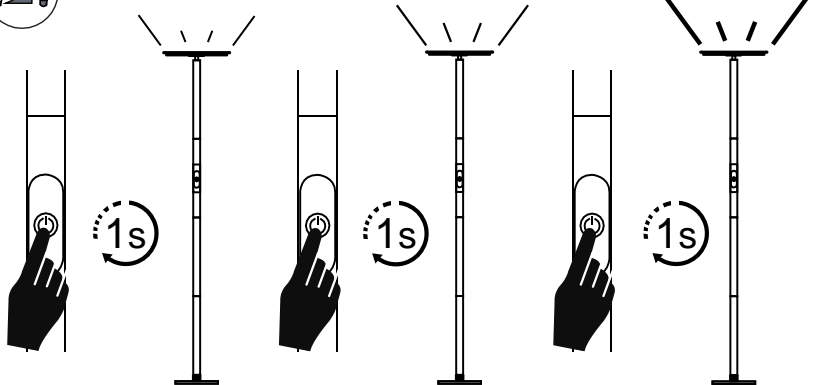

180 cm

28 cm

30 produits disponible sur pCon Planner

Vous pourrez obtenir les données concernant de nombreux produits UNILUX ou standard OFML et les intégrer rapidement et en toute simplicité dans les aménagements d'espaces 3D via pCon.



Téléchargez sur notre E-shop

Toujours disponible: photos en HD, fiches techniques, manuel d'instruction, notice de réparabilité de tous nos produits.



Vous avez des questions?

Notre service SAV est toujours à votre disposition

Tèl: +33 1 81 86 06 03

E-mail: contact.unilux@hamelinbrands.com

17 avenue du Parc TECHNOPOLES

91380 Chilly Mazarin – France

Tèl: +33 1 81 86 06 00

www.my-unilyx.com

E-mail: contact.unilux@hamelinbrands.com

UNILUX