



UNILUX

UKKY



UKKY une lampe au design sobre est idéale pour les petits bureaux individuels. Son bras flexible peut se tourner à 360°. Vous pouvez ajuster facilement la direction de l'éclairage vers votre zone de travail. Sa taille compacte et son poids léger vous permettra de la transporter n'importe où avec vous (train, avion, maison,...)



- **Lampe nomade** : sans fil et grâce à son faible poids de 190g, UKKY se transporte facilement d'un espace de travail à un autre (bureau, salle de réunion, espaces de co-working).
- **Pratique**: peut se brancher directement sur un port USB avec un cordon de 1 m fourni ou fonctionne avec 3 piles AA 1,5V non fournies.
- **Compacte**: une fois pliée, cette lampe pourra désormais vous accompagner lors de vos déplacements.
- **Bras de 27 cm**: entièrement flexible orientable dans tous les sens afin d'ajuster l'éclairage au bon endroit sur votre plan de travail.
- **Variation d'intensité lumineuse**: par pression continue sur le bouton tactile.
- **Protégez vos yeux** : cette lampe sur pied offre une lumière agréable stable, de qualité grâce aux LED dernière génération protégées par un plastique opaque. Pas de scintillement ou d'éblouissement.

Garantie: 2 ans

Hauteur: 30 cm

Matériaux: socle et tête en plastique ABS/ bras en métal à surface caoutchoutée



Source lumineuse remplaçable (LED uniquement) par un professionnel

Caractéristiques

Mesure en Lux sur le plan de travail en vue de dessus à 28 cm:

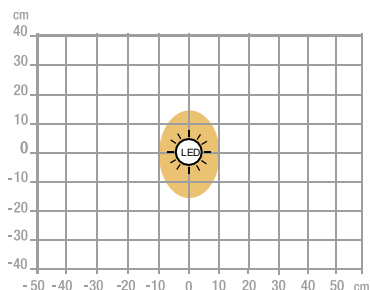

> 500 Lux

< 500 Lux

Mesure en Lux sur le plan de travail en vue de profil à 28 cm:

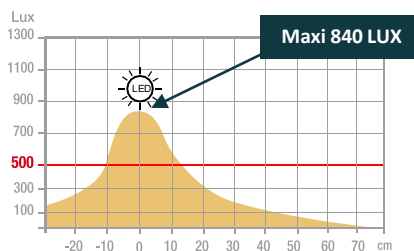

Maxi 840 LUX

Mesure en nanomètre du spectre lumineux

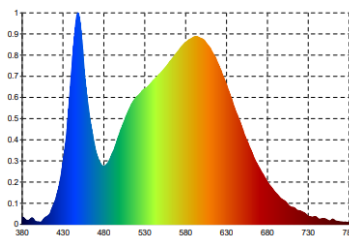

- 0 No-risk
- 1 Low-risk
- 2 Moderate-risk
- 3 High-risk

SAP. code	400140699
EAN code	3595560030293
Coloris	Blanc
Flux lumineux (Lm)	335
Lux (Lx)	840
Efficacité énergétique (Lm/W)	112
T° de couleur (K)	4200
IRC	84
Durée de vie source (h)	20 000
Energie consommée (kWh/1000 h)	3
Port USB	Non
Chargeur à induction	Non
Poids net (kg)	0,19

NOS ENGAGEMENTS RSE

1. Tous nos luminaires sont **100% réparables** limitant ainsi l'obsolescence programmée.
2. Réduire notre empreinte carbone grâce à notre démarche **d'ECO-DESIGN THINKING**.
3. Contribuer à la préservation des ressources naturelles de la planète en favorisant l'utilisation de **matériaux recyclés**.
4. Optimiser nos emballages pour maîtriser nos **coûts de transports**.
5. Mettre en avant le **talent de nos collaborateurs** en assurant une égalité sociale.

Classe énergétique

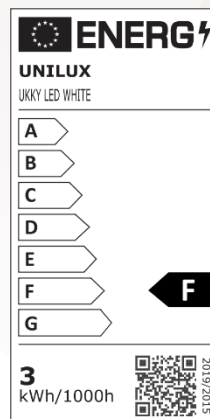

NOTRE EXPERTISE

1-Pourquoi utiliser un éclairage d'appoint?

Nous sommes régulièrement soumis à un éclairage artificiel constant au bureau qui ne tient pas compte de notre rythme biologique. Une mauvaise qualité d'éclairage peut provoquer des maux de tête, troubles du sommeil, perte de concentration. Selon une récente étude, seulement 34% des bureaux atteignent le niveau d'éclairage de 500 lux recommandé par la Médecine du Travail selon la norme DIN EN 12464-1*

2-Comment éclairer son espace de travail?

- Positionner la tête de la lampe au minimum à 35 cm au-dessus du plan de travail.
- Placer la lampe du côté opposé à la main qui tient la souris ou écrit
- Privilégier les lampes à éclairage asymétrique pour réduire la fatigue oculaire pouvant entraîner irritations des yeux, des maux de tête, perte de concentration, baisse de productivité,...
- Positionner la lampe de façon à faciliter son réglage et ainsi apporter la lumière au bon endroit.
- Eviter les reflets sur les surfaces brillantes.
- Limiter les éblouissements directs d'une lumière vive qui se trouve dans le champ de vision et indirects et les éblouissements indirects dus au reflet de la lumière dans le champ de vision, sur un plan de travail, sur des murs ou sur des objets.

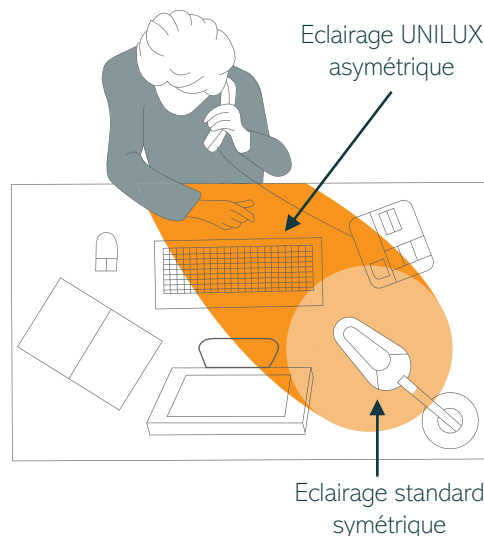

NOS CERTIFICATIONS

Unilux s'est engagé dans une démarche d'éco-responsabilité et veille à ce que ses produits respectent cet engagement. En effet, nous sommes très préoccupés par les questions environnementales actuelles et nous aspirons à répondre au mieux aux préoccupations de nos consommateurs à ce sujet. Le développement durable est au cœur de notre stratégie et nous agissons pour l'environnement. Vous trouverez ci-dessous les différentes certifications dont dispose Unilux et qui prouvent son engagement environnemental.



GUIDE D'UTILISATION

i

x1

1 min

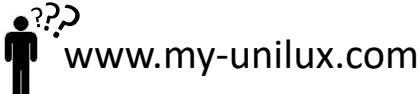

www.my-unilux.com

+

(A) x1

(B) x1

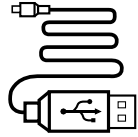



Flexible 27 cm

30cm

Ø :12,0 cm

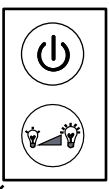
(A)



 Dimmer switch increases or decreases brightness

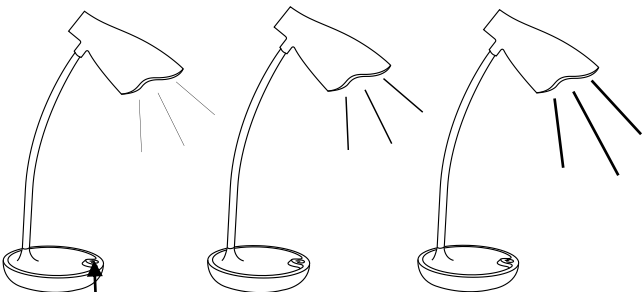



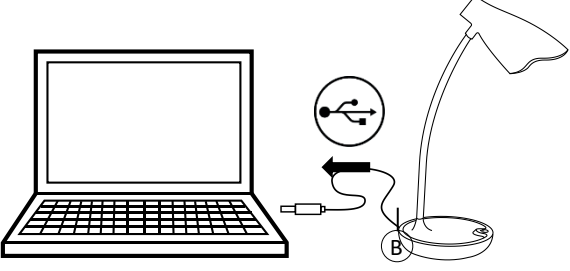

Option 1 Connects to USB port (cable supplied) and put the button on ON position

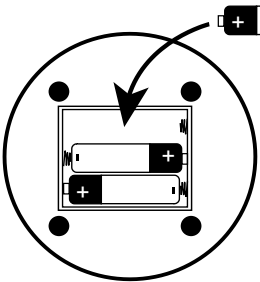

Option 2





30 produits disponible sur pCon Planner

Vous pourrez obtenir les données concernant de nombreux produits UNILUX ou standard OFML et les intégrer rapidement et en toute simplicité dans les aménagements d'espaces 3D via pCon.



Téléchargez sur notre E-shop

Toujours disponible: photos en HD, fiches techniques, manuel d'instruction, notice de réparabilité de tous nos produits.



Vous avez des questions?

Notre service SAV est toujours à votre disposition

Tèl: +33 1 81 86 06 03

E-mail: contact.unilux@hamelinbrands.com

17 avenue du Parc TECHNOPOLES

91380 Chilly Mazarin – France

Tèl: +33 1 81 86 06 00

www.my-unilyx.com

E-mail: contact.unilux@hamelinbrands.com

UNILUX