



UNiLUX

EYELIGHT

EYELIGHT noir



EYELIGHT est pilotée par l'application mobile My unilux. En mode automatique, elle régule la t° de couleur de la lumière tout au long de la journée ; en fonction du cycle circadien préprogrammé de l'utilisateur; favorisant ainsi son bien-être et une meilleure santé. Le mode manuel permet de régler, à sa convenance; l'intensité et la t° de couleur en fonction de ses besoins de lumière pour différentes activités (travail sur écran, lecture, détente...).

EYELIGHT gris métal

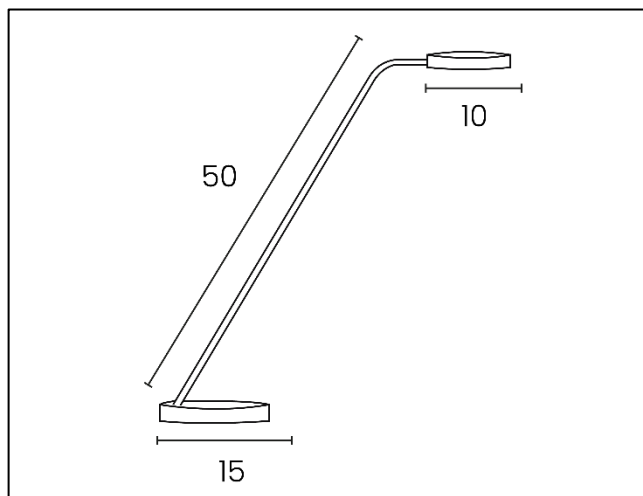

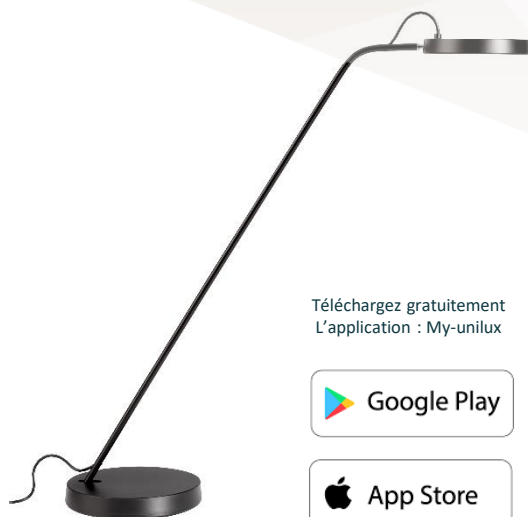

Téléchargez gratuitement
L'application : My-unilux



- **Bien-être:** lampe innovante et connectée en Bluetooth via votre smartphone qui permet de synchroniser votre rythme circadien en reproduisant l'éclairage du soleil et son impact sur les hormones (mélatonine et sérotonine).
- **Mode automatique:** le cycle circadien préprogrammé vous apporte la bonne qualité de lumière au bon moment de la journée.
- **Mode manuel:** ajustement de l'intensité et de la température de couleur selon vos besoins.
- **Pratique à utiliser:** l'intensité est entièrement réglable, touchez simplement le bouton tactile sous la tête pour régler l'intensité de la lumière.
- **Design tendance et fonctionnel:** ses lignes élancées et dynamiques séduiront un grand nombre d'utilisateurs.
- **Faible stress visuel après une utilisation prolongée:** idéal pour travailler, lire ou étudier, à la maison ou au bureau.
- **Disponible en deux coloris:** noir ou gris métal

Garantie: 2 ans

Hauteur maxi: 62 cm/ hauteur mini: 37 cm

Matériaux: socle plastique ABS/ bras et tête en aluminium



Source lumineuse remplaçable (LED uniquement) par un professionnel

Caractéristiques

Mesure en Lux sur le plan de travail
en vue de dessus à 35 cm:

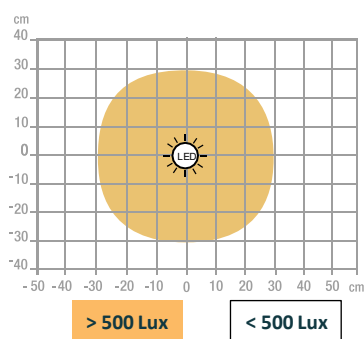

Mesure en Lux sur le plan de travail
en vue de profil à 35 cm:

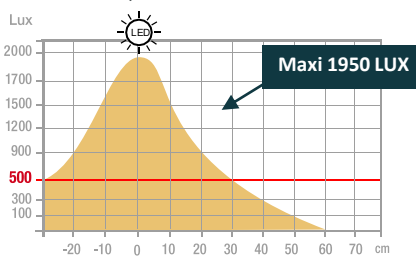

Mesure en nanomètre
du spectre lumineux

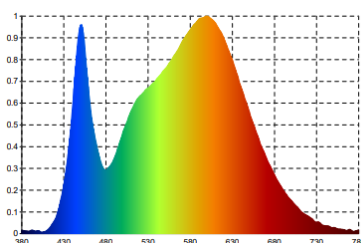

- 0 No-risk
- 1 Low-risk
- 2 Moderate-risk
- 3 High-risk

SAP. code	400093835	400095547
EAN code	3595560015672	3595560026005
Coloris	Noir	Gris métal
Flux lumineux (Lm)	533	533
Lux (Lx)	1950	1950
Efficacité énergétique (Lm/W)	76	76
T° de couleur (K)	2700 K à 5200 K	2700 K à 5200 K
IRC	86	86
Durée de vie source (h)	50 000	50 000
Energie consommée (kWh/1000 h)	7	7
Port USB	Non	Non
Chargeur à induction	Non	Non
Poids net (kg)	1,92	1,92

NOS ENGAGEMENTS RSE

1. Tous nos luminaires sont **100% réparables** limitant ainsi l'obsolescence programmée.
2. Réduire notre empreinte carbone grâce à notre démarche **d'ECO-DESIGN THINKING**.
3. Contribuer à la préservation des ressources naturelles de la planète en favorisant l'utilisation de **matériaux recyclés**.
4. Optimiser nos emballages pour maîtriser nos **coûts de transports**.
5. Mettre en avant le **talent de nos collaborateurs** en assurant une égalité sociale.

Classe énergétique

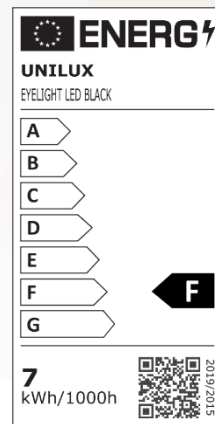
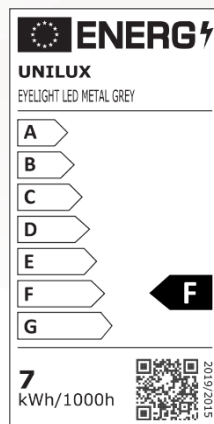

NOTRE EXPERTISE

1-Pourquoi utiliser un éclairage d'appoint?

Nous sommes régulièrement soumis à un éclairage artificiel constant au bureau qui ne tient pas compte de notre rythme biologique. Une mauvaise qualité d'éclairage peut provoquer des maux de tête, troubles du sommeil, perte de concentration. Selon une récente étude, seulement 34% des bureaux atteignent le niveau d'éclairage de 500 lux recommandé par la Médecine du Travail.

2-La lumière biodynamique: source de bien-être!

Une lumière biodynamique adaptée qui vous accompagne au quotidien est essentielle pour être efficace dans votre travail, vos projets afin de prévenir toutes conséquences néfastes produites par un mauvais éclairage. Votre productivité en sera fortement améliorée, vous serez plus dynamique et de meilleure humeur. C'est la raison pour laquelle chaque individu doit suivre avec attention son "rythme circadien".

Le rythme circadien est un rythme biologique qui régit un ensemble de processus physiologiques de l'homme. Il est régulé par la lumière pendant 24H.

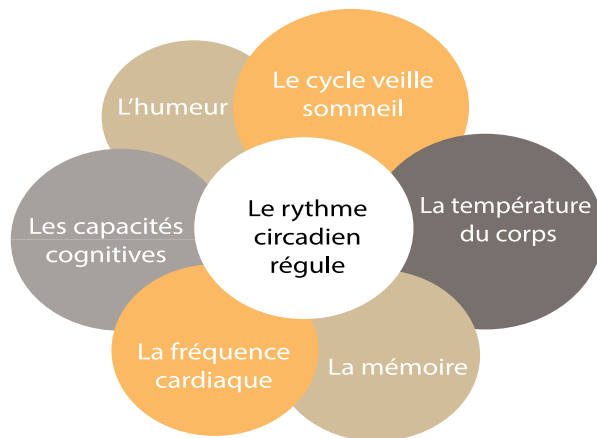

NOS CERTIFICATIONS

Unilux s'est engagé dans une démarche d'éco-responsabilité et veille à ce que ses produits respectent cet engagement. En effet, nous sommes très préoccupés par les questions environnementales actuelles et nous aspirons à répondre au mieux aux préoccupations de nos consommateurs à ce sujet. Le développement durable est au cœur de notre stratégie et nous agissons pour l'environnement. Vous trouverez ci-dessous les différentes certifications dont dispose Unilux et qui prouvent son engagement environnemental.



30 produits disponible sur pCon Planner

Vous pourrez obtenir les données concernant de nombreux produits UNILUX ou standard OFML et les intégrer rapidement et en toute simplicité dans les aménagements d'espaces 3D via pCon.



Téléchargez sur notre E-shop

Toujours disponible: photos en HD, fiches techniques, manuel d'instruction, notice de réparabilité de tous nos produits.



Vous avez des questions?

Notre service SAV est toujours à votre disposition

Tèl: +33 1 81 86 06 03

E-mail: contact.unilux@hamelinbrands.com

17 avenue du Parc TECHNOPOLES

91380 Chilly Mazarin – France

Tèl: +33 1 81 86 06 00

www.my-unilyx.com

E-mail: contact.unilux@hamelinbrands.com

UNILUX