

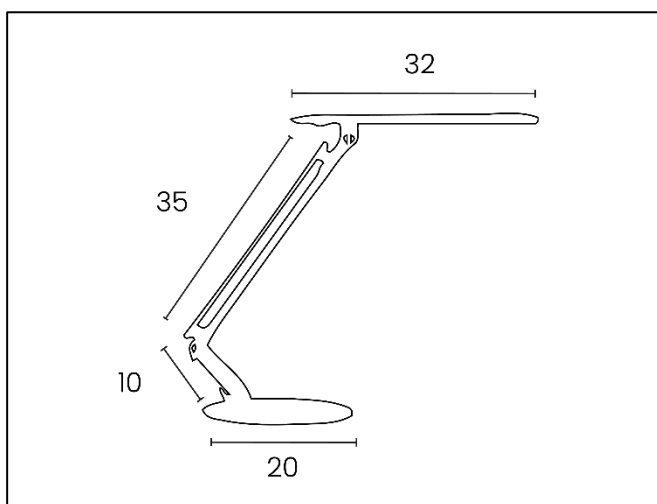

UNILUX

---

RUMBALED

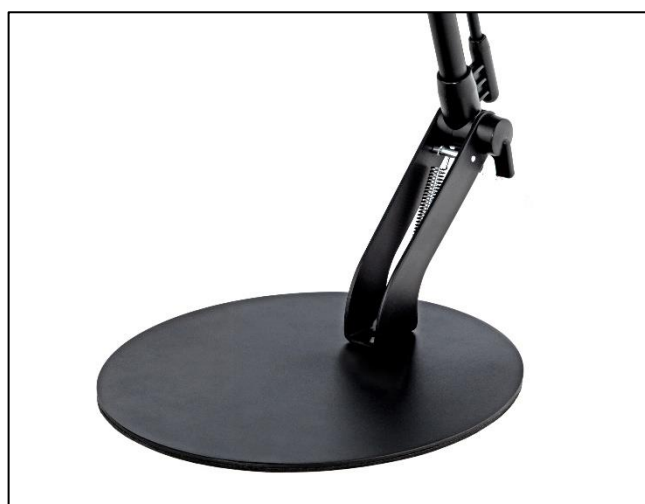

La lampe RUMBALED fournit un éclairage LED. La durée de vie de LED est d'environ 25% de plus par rapport à une lampe fluorescente.

La finesse de la tête et sa forme allongée favorise la diffusion large de la lumière sur le plan de travail.



- **Compacte et articulée:** elle s'intègre à toutes les tailles et espaces de bureaux.
- **Stable:** son socle en tôle épaisse fait de cette lampe, un produit résistant d'une grande stabilité.
- **Design tendance :** la finesse de la tête et sa forme allongée favorise une large diffusion de la lumière sur le plan de travail.
- **Énergétiquement efficace:** cette lampe est équipée de LED dernière génération réduisant la consommation énergétique.
- **Sécurisant:** lumière sans scintillement, fournit une lumière performante et confortable qui protège vos yeux et cause moins de fatigue.
- **Simple et efficace:** son interrupteur ON/OFF situé sur le cordon est facile d'accès.

Garantie: 2 ans

Hauteur maxi: 42 cm/ hauteur mini: 20 cm

Matériaux: socle et bras en métal avec peinture époxy/ tête en plastique ABS



Source lumineuse remplaçable (LED uniquement) par un professionnel

## Caractéristiques

Mesure en Lux sur le plan de travail en vue de dessus à 35 cm:

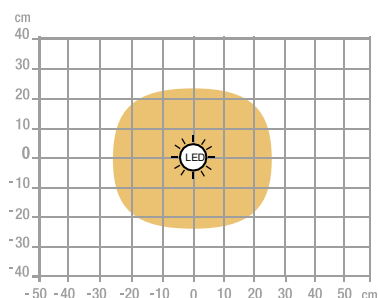

> 500 Lux

< 500 Lux

Mesure en Lux sur le plan de travail en vue de profil à 35 cm:

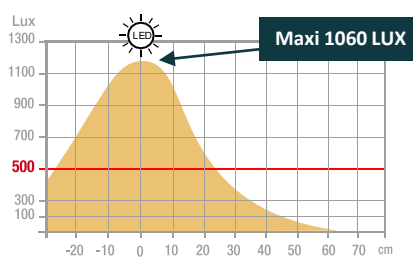

Mesure en nanomètre du spectre lumineux

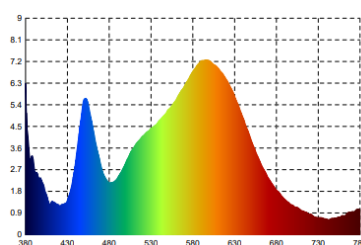

- 0 No-risk
- 1 Low-risk
- 2 Moderate-risk
- 3 High-risk

SAP. code	400093720
EAN code	3595560015443
Coloris	Noir
Flux lumineux (Lm)	391
Lux (Lx)	1060
Efficacité énergétique (Lm/W)	78
T° de couleur ( K)	3600
IRC	84
Durée de vie source (h)	50000
Energie consommée (kWh/1000 h)	7
Port USB	Non
Chargeur à induction	Non
Poids net (kg)	0,75

# NOS ENGAGEMENTS RSE

1. Tous nos luminaires sont **100% réparables** limitant ainsi l'obsolescence programmée.
2. Réduire notre empreinte carbone grâce à notre démarche **d'ECO-DESIGN THINKING**.
3. Contribuer à la préservation des ressources naturelles de la planète en favorisant l'utilisation de **matériaux recyclés**.
4. Optimiser nos emballages pour maîtriser nos **coûts de transports**.
5. Mettre en avant le **talent de nos collaborateurs** en assurant une égalité sociale.

## Classe énergétique

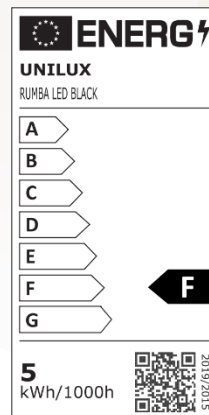

# NOTRE EXPERTISE

## 1-Pourquoi utiliser un éclairage d'appoint?

Nous sommes régulièrement soumis à un éclairage artificiel constant au bureau qui ne tient pas compte de notre rythme biologique. Une mauvaise qualité d'éclairage peut provoquer des maux de tête, troubles du sommeil, perte de concentration. Selon une récente étude, seulement 34% des bureaux atteignent le niveau d'éclairage de 500 lux recommandé par la Médecine du Travail selon la norme DIN EN 12464-1\*

## 2-Comment éclairer son espace de travail?

- Positionner la tête de la lampe au minimum à 35 cm au-dessus du plan de travail.
- Placer la lampe du côté opposé à la main qui tient la souris ou écrit
- Privilégier les lampes à éclairage asymétrique pour réduire la fatigue oculaire pouvant entraîner irritations des yeux, des maux de tête, perte de concentration, baisse de productivité,...
- Positionner la lampe de façon à faciliter son réglage et ainsi apporter la lumière au bon endroit.
- Eviter les reflets sur les surfaces brillantes.
- Limiter les éblouissements directs d'une lumière vive qui se trouve dans le champ de vision et indirects et les éblouissements indirects dus au reflet de la lumière dans le champ de vision, sur un plan de travail, sur des murs ou sur des objets.

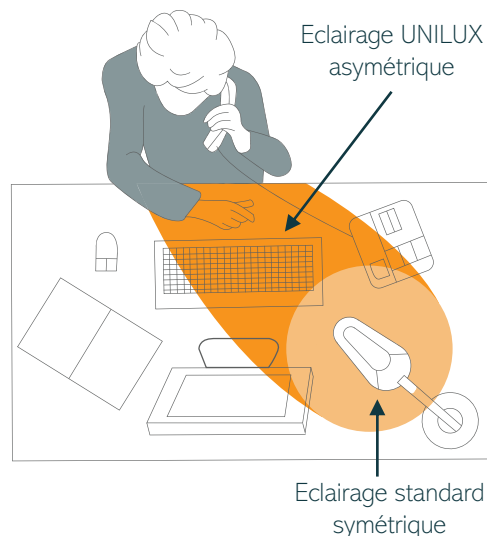

# NOS CERTIFICATIONS

Unilux s'est engagé dans une démarche d'éco-responsabilité et veille à ce que ses produits respectent cet engagement. En effet, nous sommes très préoccupés par les questions environnementales actuelles et nous aspirons à répondre au mieux aux préoccupations de nos consommateurs à ce sujet. Le développement durable est au cœur de notre stratégie et nous agissons pour l'environnement. Vous trouverez ci-dessous les différentes certifications dont dispose Unilux et qui prouvent son engagement environnemental.



La marque de la gestion forestière responsable

UNILUX

## 30 produits disponible sur pCon Planner

Vous pourrez obtenir les données concernant de nombreux produits UNILUX ou standard OFML et les intégrer rapidement et en toute simplicité dans les aménagements d'espaces 3D via pCon.



## Téléchargez sur notre E-shop

Toujours disponible: photos en HD, fiches techniques, manuel d'instruction, notice de réparabilité de tous nos produits.



## Vous avez des questions?

Notre service SAV est toujours à votre disposition

Tèl: +33 1 81 86 06 03

E-mail: [contact.unilux@hamelinbrands.com](mailto:contact.unilux@hamelinbrands.com)

17 avenue du Parc TECHNOPOLES

91380 Chilly Mazarin – France

Tèl: +33 1 81 86 06 00

[www.my-unilyx.com](http://www.my-unilyx.com)

E-mail: [contact.unilux@hamelinbrands.com](mailto:contact.unilux@hamelinbrands.com)

UNILUX