



UNILUX

FLEXIO 2

FLEXIO 2 noir



FLEXIO 2.0 est fournie avec une ampoule de très faible consommation électrique. Son abat-jour est recouvert à l'intérieur d'une peinture émaillée pour une meilleure réflexion de la lumière. FLEXIO 2.0, la lampe au design élancé et dynamique, est orientable en tous sens grâce à son bras flexible.

FLEXIO 2 gris metal



FLEXIO 2.0 est fournie avec une ampoule de très faible consommation électrique. Son abat-jour est recouvert à l'intérieur d'une peinture émaillée pour une meilleure réflexion de la lumière. FLEXIO 2.0, la lampe au design élancé et dynamique, est orientable en tous sens grâce à son bras flexible.



- **Réglage flexible:** grâce à son bras flexible, la lampe dispose d'une grande souplesse de réglage dans tous les sens afin d'ajuster l'éclairage au bon endroit sur votre plan de travail.
- **Robustesse:** grâce à son socle en tôle épaisse, cette lampe tout en métal, aux belles finitions, offre une excellente stabilité.
- **Éclairage optimal et lumineux:** Son éclairage offre une lumière sans éblouissement, uniforme et qui n'agresse pas vos yeux.
- **Sobriété et modernité:** lampe au design élancé et dynamique avec une prise en main intuitive.
- **Disponible en 2 couleurs:** recouverte d'une peinture EPOXY résistante, cette lampe se décline en noir et gris métal.
- **Interrupteur ON/OFF:** facile d'accès sur le cordon

Garantie: 2 ans
Hauteur maxi: 47 cm/ hauteur mini: 36.5 cm
Matériaux: tête et socle en métal avec peinture EPOXY/ bras en métal

Source lumineuse remplaçable (LED uniquement) par l'utilisateur final

Caractéristiques

Mesure en Lux sur le plan de travail en vue de dessus à 35 cm:

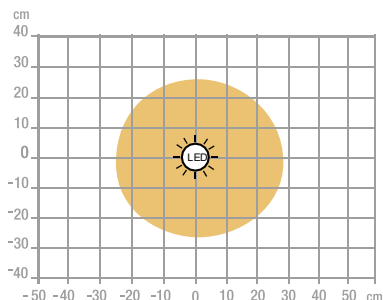

> 500 Lux

< 500 Lux

Mesure en Lux sur le plan de travail en vue de profil à 35 cm:

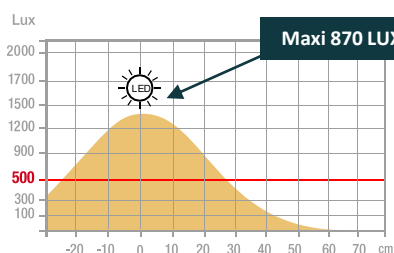

Mesure en nanomètre du spectre lumineux

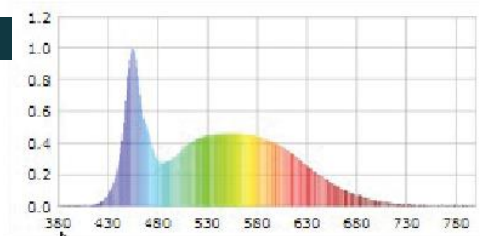

SAP. code	400093687	400093692
EAN code	3595560014750	3595560014781
Coloris	Noir	Gris métal
Flux lumineux (Lm)	594	594
Lux (Lx)	870	870
Efficacité énergétique (Lm/W)	119	119
T° de couleur (K)	3000	3000
IRC	83	83
Durée de vie source (h)	30 000	30 000
Energie consommée (kWh/1000 h)	5	5
Port USB	Non	Non
Chargeur à induction	Non	Non
Poids net (kg)	0,92	0,92

NOS ENGAGEMENTS RSE

1. Tous nos luminaires sont **100% réparables** limitant ainsi l'obsolescence programmée.
2. Réduire notre empreinte carbone grâce à notre démarche **d'ECO-DESIGN THINKING**.
3. Contribuer à la préservation des ressources naturelles de la planète en favorisant l'utilisation de **matériaux recyclés**.
4. Optimiser nos emballages pour maîtriser nos **coûts de transports**.
5. Mettre en avant le **talent de nos collaborateurs** en assurant une égalité sociale.

Classe énergétique

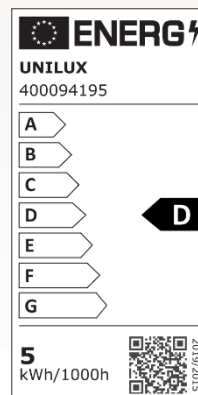

NOTRE EXPERTISE

1-Pourquoi utiliser un éclairage d'appoint?

Nous sommes régulièrement soumis à un éclairage artificiel constant au bureau qui ne tient pas compte de notre rythme biologique. Une mauvaise qualité d'éclairage peut provoquer des maux de tête, troubles du sommeil, perte de concentration. Selon une récente étude, seulement 34% des bureaux atteignent le niveau d'éclairage de 500 lux recommandé par la Médecine du Travail selon la norme DIN EN 12464-1*

2-Comment éclairer son espace de travail?

- Positionner la tête de la lampe au minimum à 35 cm au-dessus du plan de travail.
- Placer la lampe du côté opposé à la main qui tient la souris ou écrit
- Privilégier les lampes à éclairage asymétrique pour réduire la fatigue oculaire pouvant entraîner irritations des yeux, des maux de tête, perte de concentration, baisse de productivité,...
- Positionner la lampe de façon à faciliter son réglage et ainsi apporter la lumière au bon endroit.
- Eviter les reflets sur les surfaces brillantes.
- Limiter les éblouissements directs d'une lumière vive qui se trouve dans le champ de vision et indirects et les éblouissements indirects dus au reflet de la lumière dans le champ de vision, sur un plan de travail, sur des murs ou sur des objets.

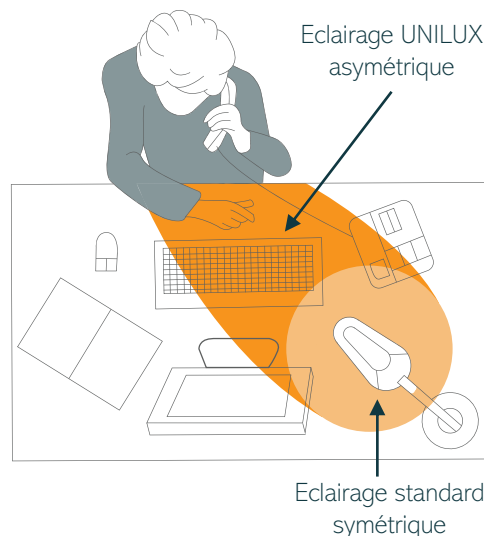

NOS CERTIFICATIONS

Unilux s'est engagé dans une démarche d'éco-responsabilité et veille à ce que ses produits respectent cet engagement. En effet, nous sommes très préoccupés par les questions environnementales actuelles et nous aspirons à répondre au mieux aux préoccupations de nos consommateurs à ce sujet. Le développement durable est au cœur de notre stratégie et nous agissons pour l'environnement. Vous trouverez ci-dessous les différentes certifications dont dispose Unilux et qui prouvent son engagement environnemental.





GUIDE D'UTILISATION



x1
1 min

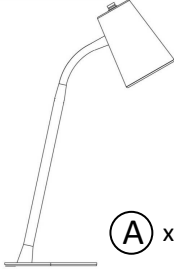

www.my-unilux.com



(A) x1



(B) x1 (E14 5W)

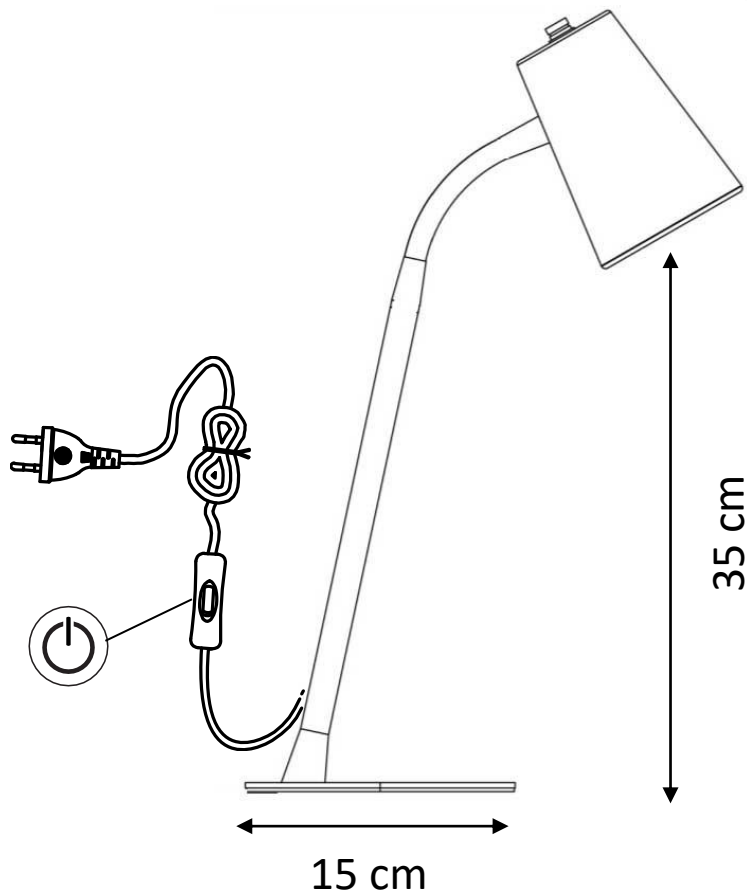



E14 max 8W



1



2



30 produits disponible sur pCon Planner

Vous pourrez obtenir les données concernant de nombreux produits UNILUX ou standard OFML et les intégrer rapidement et en toute simplicité dans les aménagements d'espaces 3D via pCon.



Téléchargez sur notre E-shop

Toujours disponible: photos en HD, fiches techniques, manuel d'instruction, notice de réparabilité de tous nos produits.



Vous avez des questions?

Notre service SAV est toujours à votre disposition

Tèl: +33 1 81 86 06 03

E-mail: contact.unilux@hamelinbrands.com

17 avenue du Parc TECHNOPOLES

91380 Chilly Mazarin – France

Tèl: +33 1 81 86 06 00

www.my-unilyx.com

E-mail: contact.unilux@hamelinbrands.com

UNILUX