



UNILUX

FIRST LED

FIRST LED



Lampadaire FIRST LED simple ou articulé avec interrupteur ON/OFF au pied diffusant un éclairage de qualité : atmosphère conviviale et agréable. Sa vasque vous permettra d'orienter la lumière.

FIRST LED



Facile d'utilisation: son interrupteur situé sur le cordon vous permet un éclairage confortable pour lire, écrire et travailler.

Longévité et qualité: la durée de vie de ses LED est évaluée à plus de 40 000 heures.

Design doux et moderne: sa finesse et ses lignes sobres apporteront une allure moderne à votre bureau.

Stabilité: son socle lesté assure une parfaite stabilité du lampadaire dans les zones de grands passages.

Diffusion uniforme de la lumière: éclairage indirect sans éblouissement.

Disponible en deux coloris: noir ou gris métal

Disponible en deux versions: mât droit ou mât articulé

Garantie: 2 ans

Hauteur: 183 cm (version mât droit)

Hauteur maxi: 186 cm/ hauteur mini: 174 cm (version mât articulé)

Tête: Ø 28 cm

Socle du lampadaire en métal stable: 2 Kg

Matériaux: socle, mât et tête acier de qualité supérieure avec finition peinture Epoxy



Source lumineuse remplaçable (LED uniquement) par un professionnel

Caractéristiques

Mesure en Lux vers le haut à 55 cm de la source lumineuse:

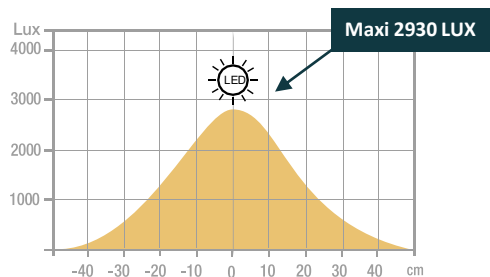

Mesure en nanomètre du spectre lumineux

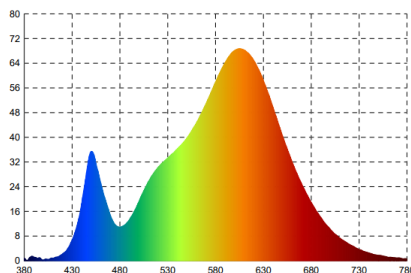

SAP. code	400153696	400153695	400153694
EAN code	3595560031733	3595560031719	3595560031696
Coloris	Noir	Gris métal	Noir articulé
Flux lumineux (Lm)	3271	3271	3271
Lux à 55 cm (indirect)	2930	2930	2930
Efficacité énergétique (Lm/W)	148	148	148
T° de couleur (K)	3000	3000	3000
IRC	83	83	83
Durée de vie source (h)	40 000	40 000	40 000
Energie consommée (kWh/1000 h)	22	22	22
Poids net (kg)	5,45	5,45	8,45

NOS ENGAGEMENTS RSE

1. Tous nos luminaires sont **100% réparables** limitant ainsi l'obsolescence programmée.
2. Réduire notre empreinte carbone grâce à notre démarche **d'ECO-DESIGN THINKING**.
3. Contribuer à la préservation des ressources naturelles de la planète en favorisant l'utilisation de **matériaux recyclés**.
4. Optimiser nos emballages pour maîtriser nos **coûts de transports**.
5. Mettre en avant le **talent de nos collaborateurs** en assurant une égalité sociale.

Classe énergétique

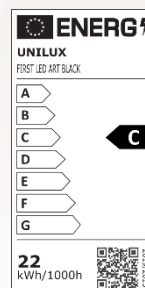
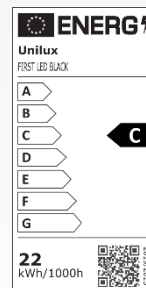
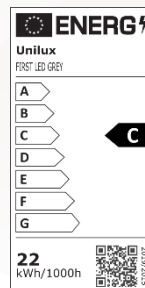

NOTRE EXPERTISE

1- Lampadaire à éclairage direct et indirect : l'éclairage idéal et optimal pour votre bureau

De par leur facilité d'installation et leur aspect décoratif, les lampadaires à éclairage indirect sont les luminaires préférés des français ! Ce lampadaire est idéal pour éclairer un endroit précis dans une pièce ou encore apporter la petite touche déco et originale qui changera tout à l'ambiance de la pièce.

Grâce à son éclairage dirigé vers le haut qui va se réverbérer sur le plafond, ce lampadaire assure en général la fonction d'éclairage secondaire, ou d'ambiance et vous fournira un éclairage performant et de qualité. Il s'intègre parfaitement à toutes les pièces de votre entreprise:

- bureau individuel
- open space
- salle de réunion
- Lieux de passage comme les halls d'accueil

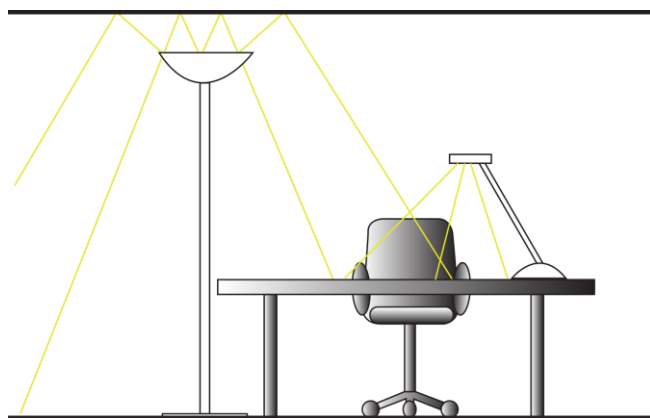

Eclairages recommandés selon la norme DIN EN 12464-1* pour le bureau

- 300 Lux: déposer, copier, zones de circulation
- 500 Lux: écriture, lecture, traitement de données
- 500 Lux: à la réception et au guichet
- 750 Lux: dessin technique





NOS CERTIFICATIONS

Unilux s'est engagé dans une démarche d'éco-responsabilité et veille à ce que ses produits respectent cet engagement. En effet, nous sommes très préoccupés par les questions environnementales actuelles et nous aspirons à répondre au mieux aux préoccupations de nos consommateurs à ce sujet. Le développement durable est au cœur de notre stratégie et nous agissons pour l'environnement. Vous trouverez ci-dessous les différentes certifications dont dispose Unilux et qui prouvent son engagement environnemental.



UNILUX

GUIDE D'UTILISATION

  x1  5 min 

 www.my-unilux.com

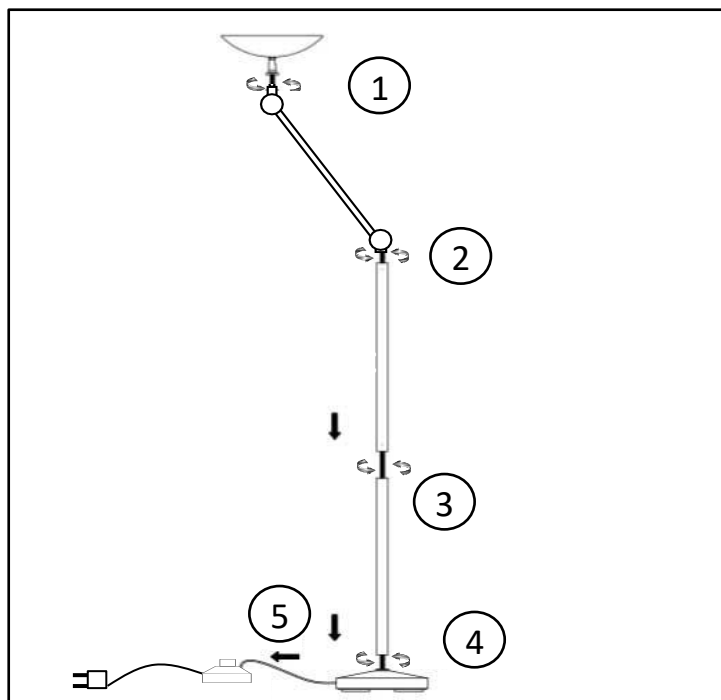
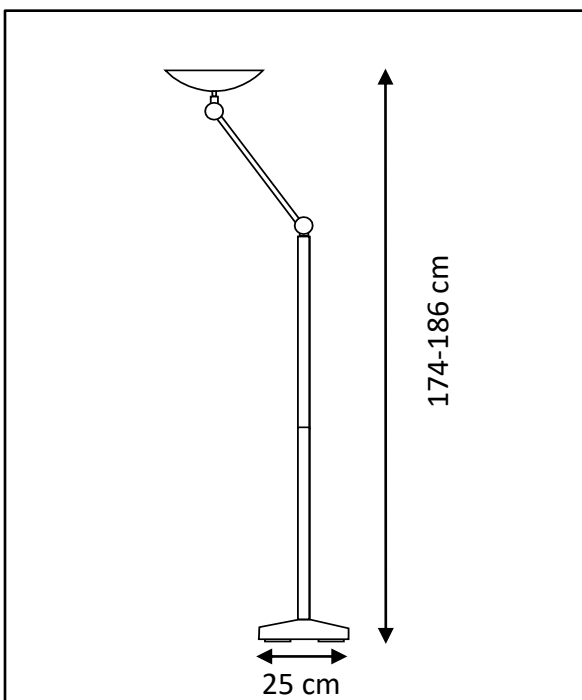
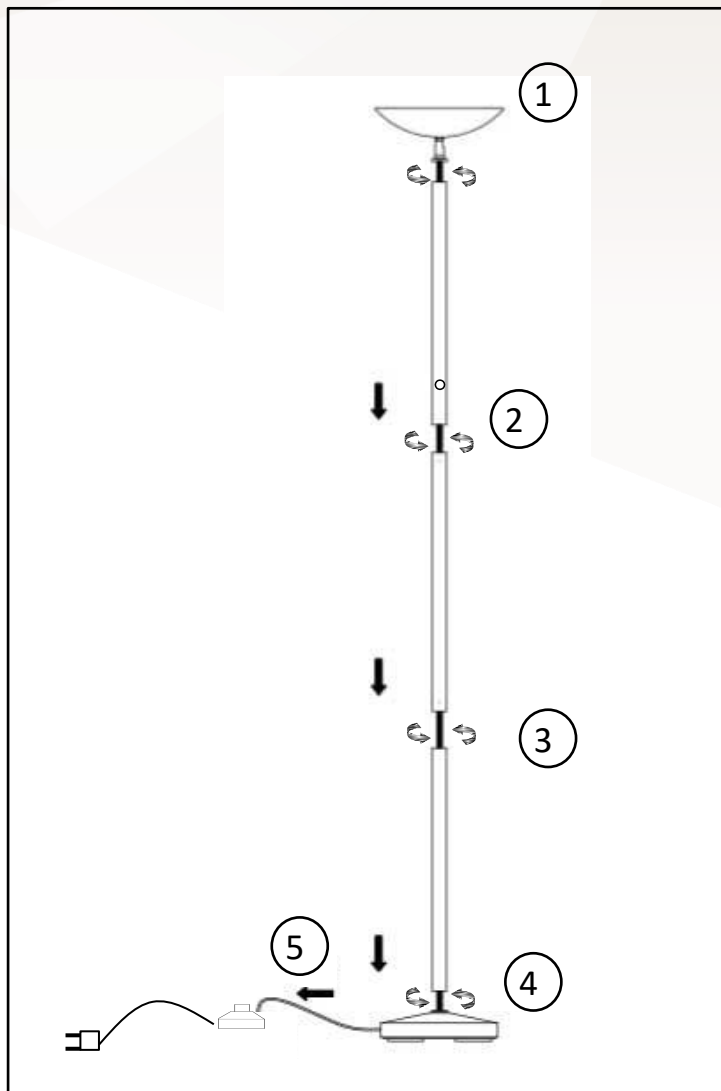
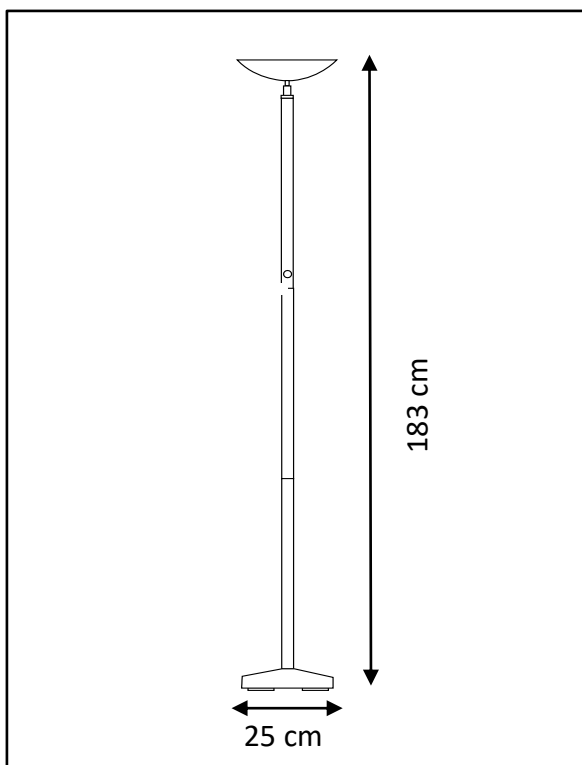

30 produits disponible sur pCon Planner

Vous pourrez obtenir les données concernant de nombreux produits UNILUX ou standard OFML et les intégrer rapidement et en toute simplicité dans les aménagements d'espaces 3D via pCon.



Téléchargez sur notre E-shop

Toujours disponible: photos en HD, fiches techniques, manuel d'instruction, notice de réparabilité de tous nos produits.



Vous avez des questions?

Notre service SAV est toujours à votre disposition

Tèl: +33 1 81 86 06 03

E-mail: contact.unilux@hamelinbrands.com

17 avenue du Parc TECHNOPOLES

91380 Chilly Mazarin – France

Tèl: +33 1 81 86 06 00

www.my-unilyx.com

E-mail: contact.unilux@hamelinbrands.com

UNILUX