

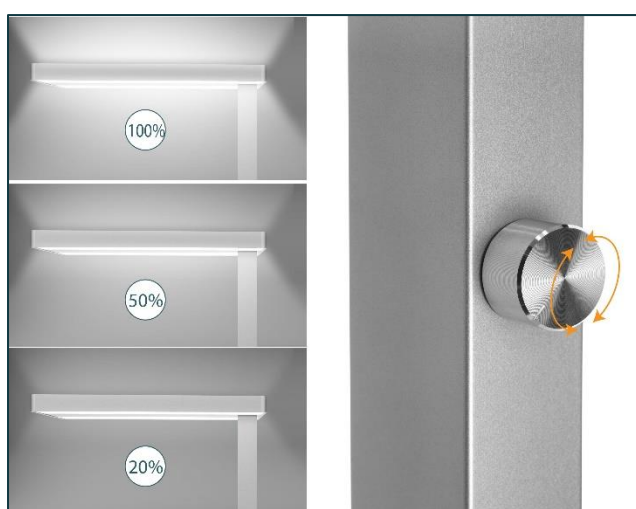

UNILUX

LIXUS



LIXUS est un lampadaire LED ergonomique et économique. Doté d'un éclairage direct (40%) et d'un éclairage indirect (60%), il offre une répartition lumineuse optimale dans l'espace de travail. Double effet: éclairage direct 40% sans éblouissement pour la surface de travail et indirect 60% pour une lumière ambiante.



- **Facile d'utilisation:** son variateur d'intensité situé sur le mât vous permet de trouver l'éclairage le plus confortable pour lire, écrire et travailler.
- **Design moderne:** conçu à base d'aluminium recyclable, ses lignes fines et épurées permettent d'intégrer ce lampadaire dans les décors aussi bien classiques que modernes.
- **Double effet:** éclairage direct 40% sans éblouissement pour la surface de travail et indirect 60% pour une lumière ambiante.
- **Équipé de LED de qualité (diodes électroluminescentes):** ce lampadaire émet une lumière non-scintillante et à rayonnement nul, aidant à réduire la fatigue oculaire. La faible consommation d'énergie aide à économiser l'énergie.
- **Stabilité:** le socle en tôle épaisse de 8 mm permet une bonne stabilité du lampadaire.

- Garantie: 2 ans
- Hauteur : 196 cm
- Tête: 28 cm x 61 cm
- Variateur sur mat, hauteur: 120 cm
- Matériaux: socle en acier de qualité supérieure



Source lumineuse remplaçable (LED uniquement) par un professionnel

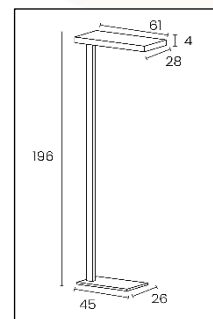

Caractéristiques

Mesure en Lux vers le bas à 110 cm de la source lumineuse:

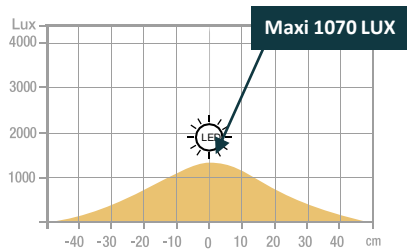

Mesure en Lux vers le haut à 55 cm de la source lumineuse:

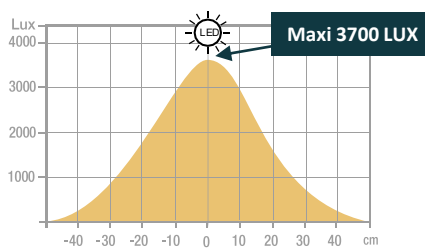

Mesure en nanomètre du spectre lumineux

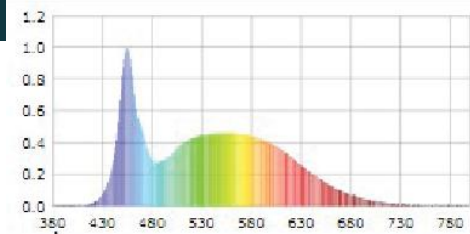

SAP. code	400079771
EAN code	3595560011155
Coloris	Gris métal
Flux lumineux (Lm)	7492
Lux à 110 cm direct (Lx)	1070
Lux à 55 cm in direct (Lx)	3700
Efficacité énergétique (Lm/W)	125
T° de couleur (K)	4100
IRC	83
Durée de vie source (h)	50 000
Energie consommée (kWh/1000 h)	60
Poids net (kg)	12,9

NOS ENGAGEMENTS RSE

1. Tous nos luminaires sont **100% réparables** limitant ainsi l'obsolescence programmée.
2. Réduire notre empreinte carbone grâce à notre démarche **d'ECO-DESIGN THINKING**.
3. Contribuer à la préservation des ressources naturelles de la planète en favorisant l'utilisation de **matériaux recyclés**.
4. Optimiser nos emballages pour maîtriser nos **coûts de transports**.
5. Mettre en avant le **talent de nos collaborateurs** en assurant une égalité sociale.

Classe énergétique

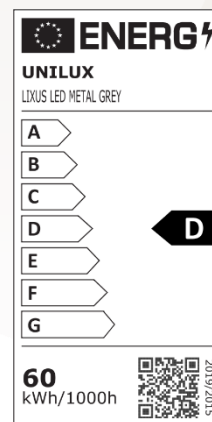

NOTRE EXPERTISE

1- Lampadaire à éclairage direct et indirect : l'éclairage idéal et optimal pour votre bureau

Le bon éclairage active et motive, il stimule la concentration et la performance. Un mauvais éclairage de travail cause rapidement des problèmes de santé comme courbatures, maux de tête et fatigue des yeux étant donné que le corps essaye de compenser les conditions visuelles défavorables.

Améliorer le résultat en adaptant l'éclairage aux besoins individuels sur le poste de travail. Plus la tâche visuelle est ardue, plus l'éclairage doit être élevé. 34% des bureaux atteignent le niveau d'éclairage de 500 Lux prescrit par la médecine du Travail.

Installer un lampadaire à éclairage direct et indirect sur votre poste de travail permet d'adapter selon l'activité (lecture, écriture, traitements de données,...) l'éclairage de manière individuelle, de limiter les éblouissements et de diminuer les zones de contrastes source de fatigue oculaire.

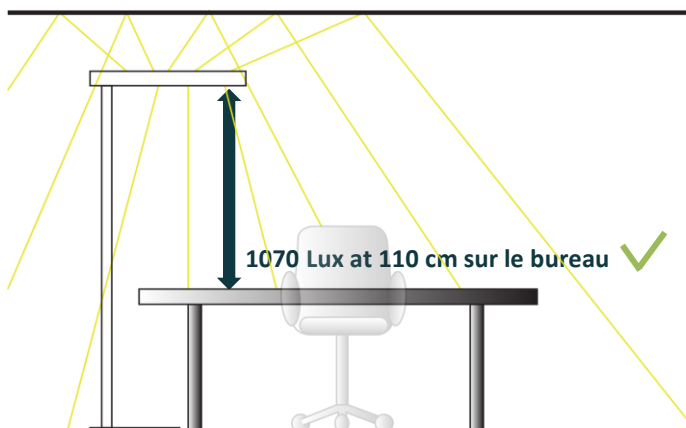

Eclairages recommandés selon la norme DIN EN 12464-1* pour le bureau

- 300 Lux: déposer, copier, zones de circulation
- 500 Lux: écriture, lecture, traitement de données
- 500 Lux: à la réception et au guichet
- 750 Lux: dessin technique

NOS CERTIFICATIONS

Unilux s'est engagé dans une démarche d'éco-responsabilité et veille à ce que ses produits respectent cet engagement. En effet, nous sommes très préoccupés par les questions environnementales actuelles et nous aspirons à répondre au mieux aux préoccupations de nos consommateurs à ce sujet. Le développement durable est au cœur de notre stratégie et nous agissons pour l'environnement. Vous trouverez ci-dessous les différentes certifications dont dispose Unilux et qui prouvent son engagement environnemental.



GUIDE D'UTILISATION

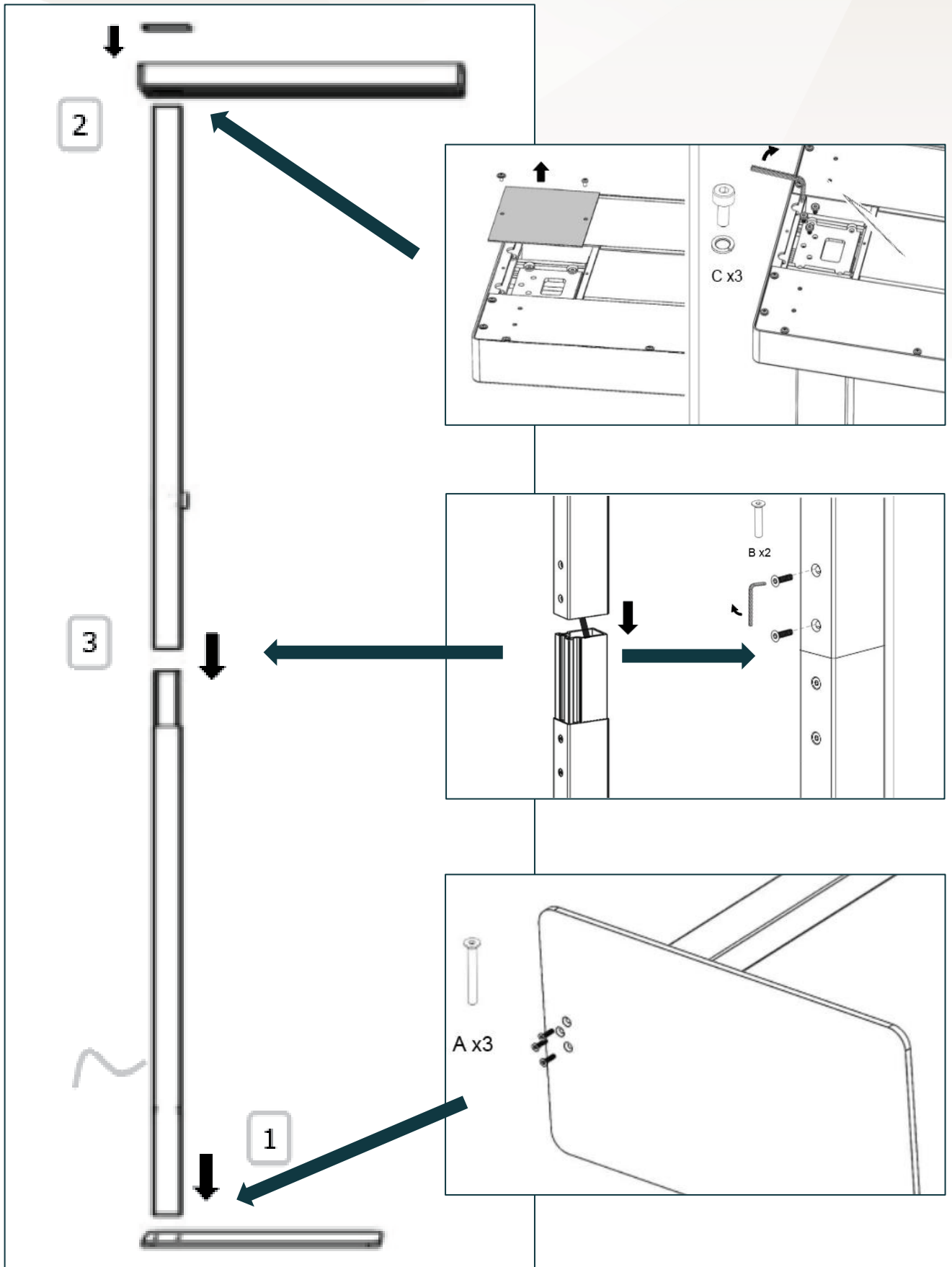

30 produits disponible sur pCon Planner

Vous pourrez obtenir les données concernant de nombreux produits UNILUX ou standard OFML et les intégrer rapidement et en toute simplicité dans les aménagements d'espaces 3D via pCon.



Téléchargez sur notre E-shop

Toujours disponible: photos en HD, fiches techniques, manuel d'instruction, notice de réparabilité de tous nos produits.



Vous avez des questions?

Notre service SAV est toujours à votre disposition

Tèl: +33 1 81 86 06 03

E-mail: contact.unilux@hamelinbrands.com

17 avenue du Parc TECHNOPOLES

91380 Chilly Mazarin – France

Tèl: +33 1 81 86 06 00

www.my-unilyx.com

E-mail: contact.unilux@hamelinbrands.com

UNILUX